

Ex-Proof Aydınlatma





AYDINLATMA



Bugüne kadar geliştirdiğimiz ve sektöre sunduğumuz akıllı kontrol sistemleri ile entegre olan, inovatif aydınlatma çözümlerimiz; yüzlerce projede verimli, güvenli ve çevre ile uyumlu ortamların yaratılmasına katkı sağladı. Işığın ve ışık tabanlı teknolojilerin sunduğu olanakların sürekli ve hızla geliştiği bir dönemde, aydınlatmanın insanı ve çevreyi ilgilendiren tüm alanlarda oynadığı önemli rolün bilincindeyiz. Bu yüzden; verimli, güvenli ve sürdürülebilir ortamların parçası olmaya devam edeceğiz.





Bölge (Zone) Nedir?

Patlayıcı, parlayıcı veya yanıcı malzemelerin üretildiği veya dağıtıldığı tesislerde riskin analiz edilmesi ve riske uygun olarak bölgenin sınıflandırılmasıdır.

İki ayrı kategoride incelenir:

- 1- Gaz Gruplarına Göre Zone Sınıflandırma
(Zone 0, Zone 1, Zone 2)
- 2- Toz Gruplarına Göre Zone Sınıflandırma
(Zone 20, Zone 21, Zone 22)

Bölge (Zone) Nasıl Tespit Edilir?

Bölge sınıflandırması, IEC EN 60079-10-1 (Gaz) ve IEC EN 60079-10-2 (Toz) direktiflerinde belirtilen tip üretime göre yapılır.

Bölge (Zone) Tanımları

- Zone 0 : Patlayıcı gazın sürekli ve uzun sürelerde ya da sıklıkla bulunduğu bölgeler
Zone 1 : Patlayıcı gazın oluşma ihtimalinin bulunduğu bölgeler
Zone 2 : Patlayıcı gazın nadiren ya da kısa süreli olarak bulunduğu bölgeler
Zone 20 : Patlayıcı tozun sürekli ve uzun sürelerde ya da sıklıkla bulunduğu bölgeler
Zone 21 : Patlayıcı tozun oluşma ihtimalinin bulunduğu bölgeler
Zone 22 : Patlayıcı tozun nadiren ya da kısa süreli olarak bulunduğu bölgeler

Not: Zone 0 ürünler Zone 1 ve Zone 2 bölgelerde kullanıma uygundur. Zone 1 ürünler Zone 2 bölgesinde kullanıma uygundur. Zone 2 ürünler sadece Zone 2 alanında kullanılabilir. Zone 20 ürünler Zone 21 ve Zone 22 bölgelerde kullanıma uygundur. Zone 21 ürünler Zone 22 bölgesinde kullanıma uygundur. Zone 22 ürünler sadece Zone 22 alanında kullanılabilir.

Koruma Tipi Nedir?

Bölgede kullanılacak cihazın alev sızdırmazlık muhafaza tipini ifade eder. Cihazın niteliğine bağlı olarak birçok muhafaza tipi bulunmaktadır.

Koruma Tipi Nasıl Seçilir?

Bölge sınıflandırması için IEC EN 60079-0 direktifinde belirtilen pano tipleri arasından tesisiniz için en uygun koruma tipini seçebilirsiniz. Ayrıca bu tipler için çıkarılan direktiflerin içeriğini ve kapsamını öğrenebilirsiniz.



Patlama Grubu Nedir?

Tesiste üretimi veya transferi yapılan patlayıcı, parlayıcı veya yanıcı malzeme türünün tespit edilmesi ve sınıflandırılmasıdır.

İki ayrı kategoride incelenir:

- 1-Gaz Grupları (IIA, IIB, IIC)
- 2-Toz Grupları (IIIA, IIIB, IIIC)

Patlama Grubu

Tipik Gaz ve Toz Çeşitleri

IIA : Metan, Etan, Propan, Bütan, Octan, Fuel Oil

IIB : Akrilik Nitril, Etilen, Etilen Oksit

IIC : Hidrojen, Asetilen, Karbon Disülfid

IIIA : Yalıtkan Tozlar (Plastik, hububat vb.)

IIIB : Yarı İletken Tozlar (Silisyum, Çinko vb.)

IIIC : İletken tozlar (Bakır, Demir, Alüminyum vb.)

Not: IIB grubunda bulunan ekipmanlar IIA grubunda bulunan ekipmanlara karşı da koruma sağlar. IIC grubunda bulunan ekipmanlar IIA ve IIB grubunda bulunan ekipmanlara karşı da koruma sağlar. IIIB grubunda bulunan ekipmanlar IIIA grubunda bulunan ekipmanlara karşı da koruma sağlar. IIC grubunda bulunan ekipmanlar IIA ve IIB grubunda bulunan ekipmanlara karşı da koruma sağlar.

Sıcaklık Sınıfı Nedir?

Ekipmanda oluşabilecek maksimum yüzey sıcaklığını ifade eder. Sıcaklık sınıfının tespiti; bölgede bulunan sıvı, gaz veya toz malzemenin patlamasını tetikleyici en önemli unsur olması sebebiyle tespit edilen değere kritik seviyede yaklaşmamalıdır.

Sıcaklık Sınıfı Tanımlamaları

- T1 : Maksimum yüzey sıcaklığı 450°C'den daha düşük
- T2 : Maksimum yüzey sıcaklığı 300°C'den daha düşük
- T3 : Maksimum yüzey sıcaklığı 200°C'den daha düşük
- T4 : Maksimum yüzey sıcaklığı 135°C'den daha düşük
- T5 : Maksimum yüzey sıcaklığı 100°C'den daha düşük
- T6 : Maksimum yüzey sıcaklığı 85°C'den daha düşük

ETİKET BİLGİSİ OKUMA

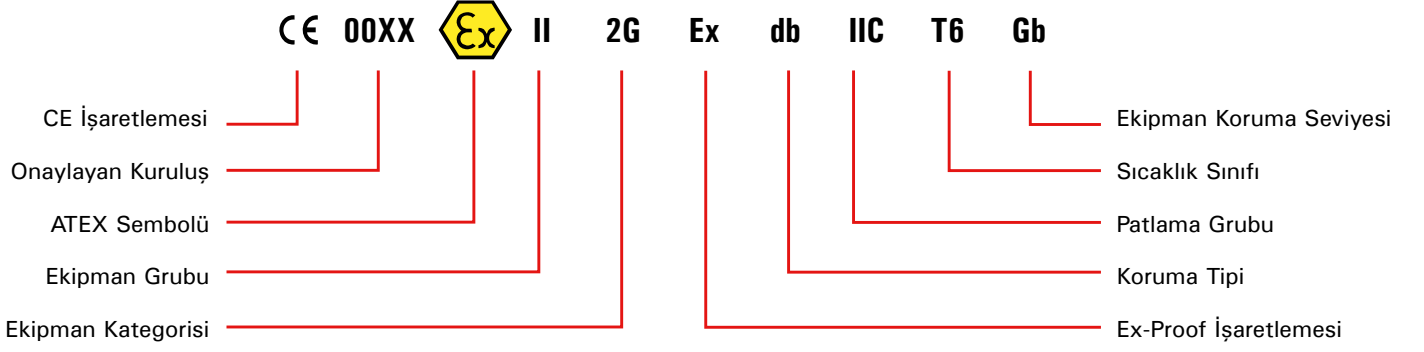

FARKLI SEKTÖRLERİN ORTAK ÇÖZÜMÜ



Ağır Sanayi Petrol & Gaz

- Petrokimya
- Rafineri
- Offshore
- Madencilik



Otomotiv Demir & Çelik-Cam

- Otomotiv ve Yan Sanayi
- Cam Fabrikası
- Demir & Çelik Fabrikaları
- Haddehaneler



Enerji Santralleri

- Nükleer Enerji Santralleri
- Buhar Santralleri
- Kombine Çevrim Santralleri
- HES, JES, GES



Fabrikalar Üretim Tesisleri

- Tekstil
- Makine-Metal
- Plastik
- Gıda A.Ş.
- İlaç



Demiryolları ve Tüneller

- Metro Tünelleri
- Kara Yolu Tünelleri
- Demir Yolu Tünelleri
- Tren İstasyonları



Veri Merkezleri

- GSM & Telekom Şirketleri
- Ortak Barındırma Hizmet Sağlayıcıları
- Finansal Kurumlar
- Kamu Veri Merkezleri
- Uç Veri (Edge) Merkezleri
- Bilgisayar Odaları



Hastaneler

- Sağlık Kuruluşları
- Klinikler
- Laboratuvarlar



Kompleks Binalar ve Kuleler

- Kule ve Gökdelenler
- Alışveriş Merkezleri
- Ofis Binaları
- Oteller
- Rezidanslar
- Hükümet Binaları



Spor Kompleksleri

- Stadyumlar
- Kapalı Spor Kompleksleri
- Olimpiyat Kompleksleri



Havaalanları

- Terminal Binaları
- Otopark
- Hangarlar
- Hizmet Binaları

Zone-1 (Gaz) Zone-21 (Toz)

İçindekiler



EX-LINE MINI



EX-FOR MINI



HBC-ZONE 1



PROLIT-ZONE 1



EX-FLEX

EX-LINE MINI

Gelişmiş mekanik özellikleri ile EX-LINE MINI, dayanıklı sızdırmaz alüminyum enjeksiyon gövdesi ile ön plana çıkıyor. Zorlu ortam koşullarında uzun ömürlü kullanım garantisi sunan ürün, alternatif renk sıcaklık opsiyonları ve MID POWER LED'i ile yüksek aydınlatma verimi sağlar. Düşük tüketim maliyeti ile farklı montaj seçenekleri ve DALI opsiyonu bulunmasıyla birlikte -40°C'den +45°C'ye ulaşan ortam çalışma sıcaklığında maksimum performans gösterir.



Exproof Ürün Özellikleri

Bölge	: Zone 1.21 / 2.21 / 2.22
Grup / Kategori	: II / 2GD
Koruma Sınıfı	: db eb tb
Patlama Grubu	: IIC / IIIC
Maksimum Yüzey Sıcaklık Sınıfı	: T6 / T85°
Sertifika Kodu	: EX II 2G Ex db eb IIC T6 Gb EX II 2D Ex tb IIIC T85°C Gb

Mekanik Özellikler

Gövde	: Alüminyum Enjeksiyon Gövde
Işıklık Yüzeyi	: Isıl Temperli Cam
Sızdırmazlık	: Yüksek Isıya Dayanıklı Silikon Conta ve TPV Conta
Rakor (Giriş)	: Std. 1 x ISO M20
Askı Aparatları	: AISI 316L Paslanmaz Çelik
Vida ve Civatalar	: AISI 316L Paslanmaz Çelik
IP	: IP66

Elektriksel ve Optik Özellikler

Işık Kaynağı	: MID POWER LED
Tüketim Gücü	: 20W / 28W / 36W / 44W / 51W / 57W
Lümen	: 2695 lm / 3689 lm / 4660 lm / 5610 lm / 6353 lm / 7090 lm
Giriş Gerilimi	: 220-240V (50-60 Hz)
Renk Sıcaklığı	: 2000K / 2700K / 3000K / 4000K / 5000K / 5700K / 6500K
CRI	: >80
Optik	: Geniş Açık

Diğer Özellikler

Askı Tipi	: Tavan, Kablo Kanalı, Direk, Zincir Askı
Gövde Rengi	: SW 306G (Füme)

Opsiyonlar

Rakor Giriş	: ISO M16, ISO M25
Rakor Çıkış	: ISO M16, ISO M20, ISO M25
Koruma Izgarası	: Var
DALI	: Var

Ölçüler

Genişlik	: 223 mm
Yükseklik	: 217 mm
Ağırlık	: 5.2 kg

Teknik Çizim

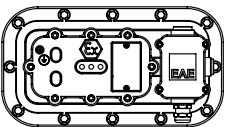
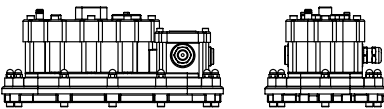

Sipariş Tablosu

Sipariş Numarası	Ürün Kodu	Tüketim Gücü (W)	Ağırlık (KG)
3244059	LIN 0200 40EX00 2K60 66 V.MN	20	5,2
3244060	LIN 0280 40EX00 3K60 66 V.MN	28	5,2
3244061	LIN 0360 40EX00 4K60 66 V.MN	36	5,2
3244062	LIN 0440 40EX00 5K60 66 V.MN	44	5,2
3244063	LIN 0510 40EX00 6K3 66 V.MN	51	5,2
3240195	LIN 0570 40EX00 7K0 66 V.MN	57	5,2

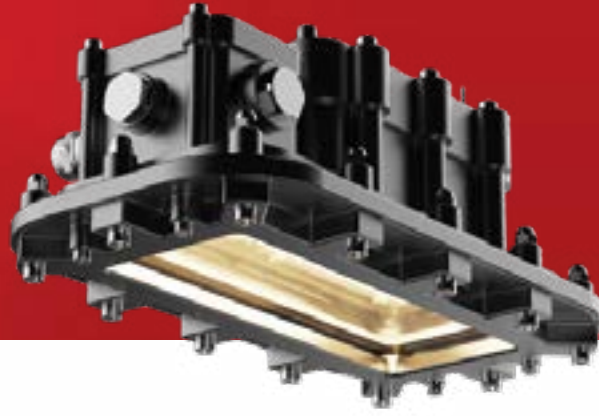
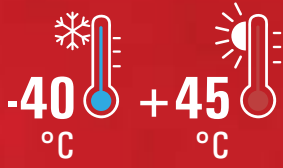

Askı Aparatları

Boru Montaj

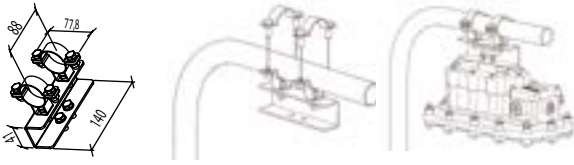

Sipariş Kodu : 3244500
Ürün Kodu : LIN MN BORU MNTJ ASKI TK (31-38MM)

Duvar - Açılı Askı Montaj



Sipariş Kodu : 3244499
Ürün Kodu : LIN MN DERECELİ TAVAN RAYI DUVAR ASKI TK

Tavan ve Kablo Tavası Tekli Montaj-1

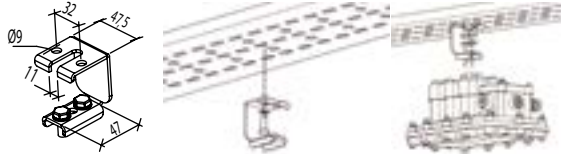

Sipariş Kodu : 3244478
Ürün Kodu : LIN KABLO TAVASI VE TAVAN DESTEK TAKIMI

Zincir Askı Montaj



Sipariş Kodu : 3244480
Ürün Kodu : LIN SARKIT ASKI TK

Tavan ve Kablo Tavası Tekli Montaj - 2



Sipariş Kodu : 3244505
Ürün Kodu : LIN MN EX ENİNE TAVAN RAYI MNTJ ASKI TK

Tavan ve Kablo Tavası Çift Montaj



Sipariş Kodu : 3244501
Ürün Kodu : LIN MN LNR TAVAN RAYI MNTJ ASKI TK

Opsiyonel Tel Izgara

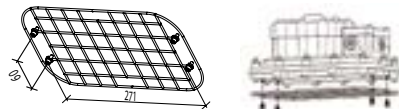

Sipariş Kodu : 3244142
Ürün Kodu : LIN TEL KAFES MONTAJ TK



Zone 1.21 / 2.21 / 2.22

II 2G Ex db eb IIC T6 Gb
II 2D Ex tc IIIC T85°C Db

EX-FOR MINI

EX FOR MINI gelişmiş elektronik komponentleri ve alüminyum enjeksiyon gövdesiyle öne çıkıyor. Farklı montaj opsiyonları ve DALI seçeneğinin yanı sıra -40 °C ile +45 °C ortam çalışma sıcaklığıyla yanıcı ve patlayıcı ortamlarda güvenilir aydınlatma sağlıyor.



Exproof Ürün Özellikleri

Bölge	: Zone 1.21 / 2.21 / 2.22
Group / Category	: II / 2GD
Koruma Sınıfı	: db tb
Patlama Grubu	: IIC / IIIC
Maksimum Yüzey Sıcaklık Sınıfı	: T6 / T85°
Sertifika Kodu	: EX II 2G Ex db IIC T6 Gb EX II 2D Ex tb IIIC T85°C Db

Mekanik Özellikler

Gövde	: Alüminyum Enjeksiyon Gövde
Işıklık Yüzeyi	: Isıl Temperli Cam
Sızdırmazlık	: Yüksek Isıya Dayanıklı Silikon Conta ve TPV Conta
Rakor (Giriş)	: Standart 1 x ISO M20
Askı Aparatları	: AISI 316L Paslanmaz Çelik
Vida ve Civatalar	: AISI 316L Paslanmaz Çelik
IP	: IP66

Elektriksel ve Optik Özellikler

Işık Kaynağı	: MID POWER LED
Tüketim Gücü	: 20W / 28W / 36W / 44W / 51W
Lümen	: 2387 lm / 3267 lm / 4126 lm / 4890 lm / 5540 lm
Giriş Gerilimi	: 220-240V (50-60 Hz)
Renk Sıcaklığı	: 3000K / 4000K / 5000K / 5700K / 6500K
CRI	: > 80
Optik	: Geniş Açık

Diğer Özellikler

Askı Tipi	: Tavan, Kablo Kanalı, Direk, Zincir Askı
Gövde Rengi	: SW 306G (Füme)

Ölçüler

Genişlik	: 225 mm
Yükseklik	: 221 mm
Ağırlık	: 5.5 kg

Opsiyonlar

Rakor Giriş	: Doğrudan M25 , ISO M16, ISO M25, NPT 3/4" (Opsiyonel)
Rakor Çıkış	: ISO M16, ISO M20, ISO M25
Koruma Izgarası	: Var
DALI	: Var

Teknik Çizim

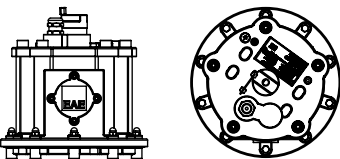

Sipariş Tablosu

Sipariş Numarası	Ürün Kodu	Tüketim Gücü (W)	Ağırlık (KG)
3244080	FOR 0200 40EX00 2K3 66 V.M	20	5,5
3244079	FOR 0280 40EX00 3K2 66 V.M	28	5,5
3244078	FOR 0360 40EX00 4K1 66 V.MN	36	5,5
3244077	FOR 0440 40EX00 4K9 66 V.MN	44	5,5
3244070	FOR 0510 40EX00 5K5 66 V.MN	51	5,5

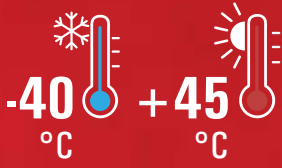

Askı Aparatları

EX-FOR MINI Kablo Tavası Askı Takımı



Sipariş Kodu : 3245131
Ürün Kodu : EX FOR MINI KABLO TAVASI ASKI TAKIMI

EX-FOR MINI Kazboynu Armatür Montajı



Sipariş Kodu : 3244499
Ürün Kodu : EX FOR MINI KAZBOYNU ARMATÜR MONTAJI

EX-FOR MINI Tekli Mapa Askı Takımı



Sipariş Kodu : 3245137
Ürün Kodu : EX FOR MINI TEKLİ MAPA ASKI TAKIMI

Tavan ve Kablo Kanalı Tekli Montajı - 2

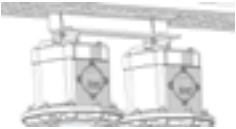

Sipariş Kodu : 3245782
Ürün Kodu : EX FOR MINI İKİLİ ASKI TAKIMI



Zone 1.21 / 2.21 / 2.22

II 2G Ex db IIC T6 Gb
II 2D Ex tb IIIC T85°C Db

HBC-EX ZONE 1

HBC-EX ZONE 1, patlamaya karşı yüksek direnci ile patlayıcı gaz ve toz atmosferinde tutuşmaya karşı mükemmel performans sergiler. Proje alanlarında uzun ömürlü kullanım sunan HBC EX ZONE-1, -30 °C ile +55 °C'ye varan ortam çalışma sıcaklığında sorunsuz aydınlatma sağlar.



Exproof Ürün Özellikleri

Bölge	: Zone 1.21 / 2.21 / 2.22
Grup / Kategori	: II / 2GD
Koruma Sınıfı	: 2GD
Patlama Grubu	: IIC / IIIC
Maksimum Yüzey Sıcaklık Sınıfı	: T6 / T85°
Sertifika Kodu	: EX db eb mb IIC T6 Gb EX tb IIIC T85°C Db

Mekanik Özellikler

Gövde	: Alüminyum Enjeksiyon Gövde
Işıklık Yüzeyi	: Şeffaf Temperli Cam
Sızdırmazlık	: Sıcaklığa Dayanıklı Silikon Conta
Rakor (Giriş)	: 1xM20 veya 1xM25 (zırlı kablo dahil)
Rakor (Çıkış)	: 1xM20 or 1xM25 (zırlı kablo dahil)
Askı Aparatları	: Sarkıt, Boru, Tavan, Kablo Kanalı, Dereceli
Vida ve Civatalar	: Paslanmaz Çelik
IP	: IP66

Elektriksel ve Optik Özellikler

Işık Kaynağı	: MID POWER LED
Tüketim Gücü	: 70W / 107W / 130W
Lümen	: 8400 lm / 12100 lm / 15100 lm
Giriş Gerilimi	: 220-240V (50-60 Hz)
Renk Sıcaklığı	: 4000K / 5000K / 6500K
CRI	: > 80
Optik	: Geniş Açık

Diğer Özellikler

Askı Tipi	: Tavan Montajı, Kablo Kanalı, Direk, Zincir Askı
Gövde Rengi	: SW 306G (FÜME)

Opsiyonlar

ACK	: Var (1-3 Saat)
DALI	: Var

Ölçüler

Genişlik	: 225 mm
Yükseklik	: 221 mm
Ağırlık	: 10.1 - 10.9

Teknik Çizim

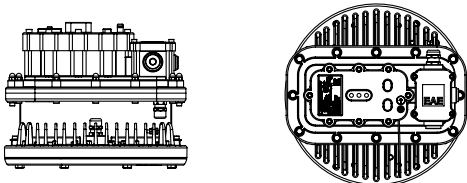

Sipariş Tablosu

Sipariş Numarası	Ürün Kodu	Tüketim Gücü (W)	Ağırlık (KG)
3254978	HBC 070U 50EX00 110 8K4 Z1	70	10,1
3254979	HBC 070U 50EX01 110 8K4 Z1	70	10,1
3254980	HBC 070U 50EX02 110 8K4 Z1	70	10,1
3254983	HBC 070U 50EX03 110 8K4 Z1	70	10,1
3254984	HBC 070U 50EX04 110 8K4 Z1	70	10,1
3254386	HBC 070U 50EX05 110 8K4 Z1	70	10,1
3254977	HBC 107U 50EX00 110 12K1 Z1	107	10,5
3254982	HBC 107U 50EX03 110 12K1 Z1	107	10,5
3254969	HBC 130U 50EX00 110 15K1 Z1	130	10,9
3254981	HBC 130U 50EX03 110 15K1 Z1	130	10,9

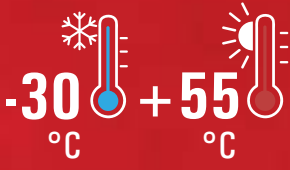

Askı Aparatları

Kablo Tavası ve Tavan Askı Takımı

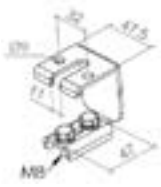

Sipariş Kodu : 3244478
Ürün Kodu : LIN KABLO TAVASI VE TAVAN ASKI TAKIMI

Siva Altı Duvar Askı Takımı

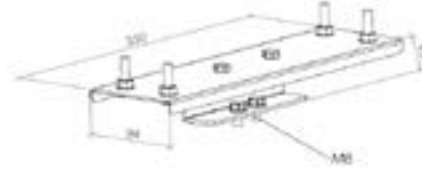

Sipariş Kodu : 3245127
Ürün Kodu : LIN MN EX SIVA ALTI DUVAR MNTJ ASKI TAKIMI

Dereceli Tavan Tava Duvar Askı Takımı



Sipariş Kodu : 3244499
Ürün Kodu : LIN MN DERECELİ TAVAN TAVA DUVAR ASKI TK

Sarkıt Askı Takımı

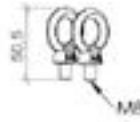

Sipariş Kodu : 3244480
Ürün Kodu : LIN SARKIT ASKI TAKIMI

İkili Ürün Boyuna Askı Takımı



Sipariş Kodu : 3244501
Ürün Kodu : İKİLİ ÜRÜN BOYUNA ASKI TAKIMI

Kutu Profil Askı Takımı



Sipariş Kodu : 3287129
Ürün Kodu : KUTU PROFİL ASKI TAKIMI

Boru Tipi Askı Takımı

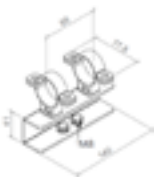

Sipariş Kodu : 3244500
Ürün Kodu : LIN MN BORU ASKI TAKIMI



Zone 1.21 / 2.21 / 2.22

Ex db eb mb IIC T6 Gb
Ex tb IIC T85°C Db

PROLIT ZONE 1

PROLIT ZONE 1, sınıfında yüksek ısı ve darbe dayanımına sahip IP66 alüminyum enjeksiyon gövde ve elektronik kontrol opsiyonları ile esnek bir kullanım alanı sağlıyor. Ayrıca E tipi enerji giriş terminaline sahip olan ürün, kolay montaj özelliğini de beraberinde getiriyor.



Exproof Ürün Özellikleri

Bölge	: Zone 1.21 / 2.21 / 2.22
Grup / Kategori	: II / 2GD
Koruma Sınıfı	: 2GD
Patlama Grubu	: IIC / IIIC
Maksimum Yüzey Sıcaklık Sınıfı	: T6 / T85°
Sertifika Kodu	: EX db mb IIC T6 Gb EX tb IIIC T85°C Db

Mekanik Özellikler

Gövde	: Alüminyum Enjeksiyon Gövde
Işıklık Yüzeyi	: Şeffaf Temperli Cam
Sızdırmazlık	: Sıcaklığa Dayanıklı Silikon Conta
Rakor (Giriş)	: 1xM20 veya 1xM25 (zırlı kablo dahil)
Rakor (Çıkış)	: 1xM20 veya 1xM25 (zırlı kablo dahil)
Askı Aparatları	: Tavan, Direk
Vida ve Civatalar	: Paslanmaz Çelik
IP	: IP66

Elektriksel ve Optik Özellikler

Işık Kaynağı	: MID POWER LED
Tüketim Gücü	: 70W / 82W / 107W / 130W
Lümen	: 8400 lm / 12100 lm / 15100 lm
Giriş Gerilimi	: 220-240V (50-60 Hz)
Renk Sıcaklığı	: 2700K / 3000K / 4000K / 5000K / 5700K / 6500K
CRI	: > 80
Optik	: Geniş Açılı

Diğer Özellikler

Askı Tipi	: Yüzey Montaj
Gövde Rengi	: SW 306G (FÜME)

Opsiyonlar

ACK	: Var (1-3 Saat)
DALI	: Var

Ölçüler

Genişlik	: 365 mm
Yükseklik	: 449 mm
Ağırlık	: 10 - 10.5 kg

Teknik Çizim



Sipariş Tablosu

Sipariş Numarası	Ürün Kodu	Tüketim Gücü (W)	Ağırlık (KG)
3290640	PRL 070Z 40EX00 110 8K4 Z1	70	10,1
3290646	PRL 107Z 40EX00 110 12K1 Z1	107	10,5
3290648	PRL 130Z 40EX00 110 15K1 Z1	130	10,5

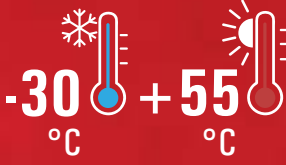

Askı Aparatları

Zemin Montajı

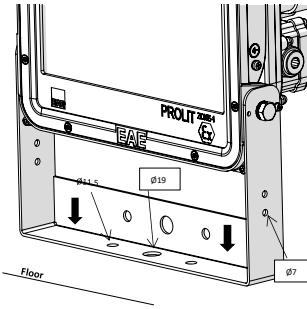

Profil Kutu Montajı

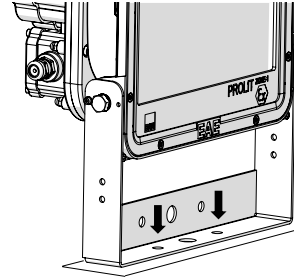

Ayarlanabilir Açılı Askı Takımı

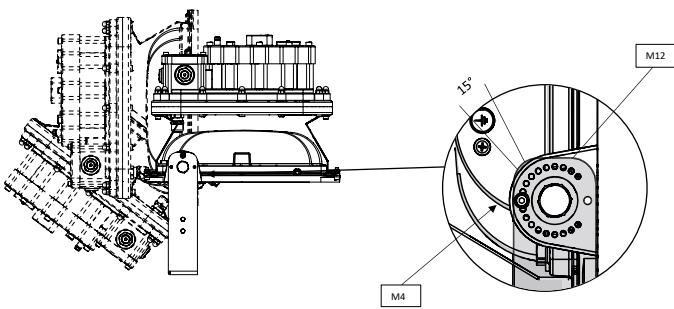

Açılı Montaj

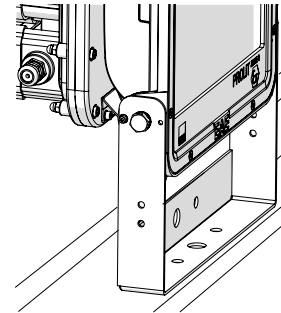

Zone 1.21 / 2.21 / 2.22

Ex db eb mb IIC T6 Gb
Ex tb IIIC T85°C Db

EX-FLEX

Acil durum aydınlatması ve kaçış aydınlatması konularında çok fonksiyonlu bir çözüm sunan EX FLEX, yüksek mukavemetli gövdesi ile dayanıklılık gerektiren Zone 1.21 / 2.21 / 2.22 bölgelerinde kullanıma uygundur. -20 °C'den +50 °C'ye kadar ortam çalışma sıcaklığında güvenilir aydınlatma sağlar. ACK opsiyonu ile zorlu çevre koşulları için uzun ömürlü kullanımı garanti eder.



Exproof Ürün Özellikleri

Bölge	: Zone 1.21 / 2.21 / 2.22
Grup / Kategori	: II / 2G / II 2D
Koruma Sınıfı	: db eb tb
Patlama Grubu	: IIC / IIIC
Maksimum Yüzey Sıcaklık Sınıfı	: T6 / T80°
Sertifika Kodu	: EX db eb IIC T6 Gb EX tb IIIC T80°C Db

Mekanik Özellikler

Gövde	: Alüminyum Toz Boyalı Enjeksiyon Gövde
Işıklık Yüzeyi	: Borosilikat Tüp Cam
Sızdırmazlık	: Sıcaklığa Dayanıklı Silikon Conta
Rakor (Giriş)	: 2x M20
Rakor (Çıkış)	: 2x M20
Askı Aparatları	: Sarkıt, Boru, Duvar, Tavan
Vida ve Civatalar	: Paslanmaz Çelik
IP	: IP66

Elektriksel ve Optik Özellikler

Işık Kaynağı	: LED
Tüketim Gücü	: 4W
Lümen	: 204 lm
Giriş Gerilimi	: 220-240V (50-60 Hz)
Renk Sıcaklığı	: 4000K
CRI	: > 80
Optik	: Geniş Açık

Diğer Özellikler

Askı Tipi	: Tavan Montajı, Boru
Gövde Rengi	: Gri Polyester

Opsiyonlar

ACK	: Var (1-3 Saat)
-----	------------------

Ölçüler

Genişlik	: 220 mm
Uzunluk	: 370 mm
Yükseklik	: 174 mm
Ağırlık	: 4 kg

Teknik Çizim

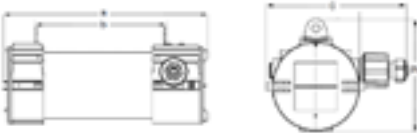

Sipariş Tablosu

Sipariş Numarası	Ürün Kodu	Tüketim Gücü (W)	Ağırlık (KG)
3266114	FLE 005U 40EX02 202 66 ZONE-1	3,8	4

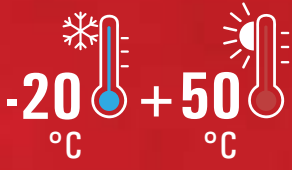

Askı Aparatları

Boru Montaj



Tavan Montaj



Zone 1.21 / 2.21 / 2.22

Ex db IIC T6 Gb or
Ex db eb IIC T6 Gb
Ex tb IIIC T80°C Db

İçindekiler



■ PROLIT



■ PROLIT KOMPAKT
MID POWER LED



■ PROLIT KOMPAKT
POWER LED



■ HBC-EX ZONE 2



■ CSD



Zone-2 (Gaz)
Zone-21 (Toz)
Zone-22 (Toz)



30

EX-COR ZONE 2



32

GALIS EXPROOF



34

EX - VYR

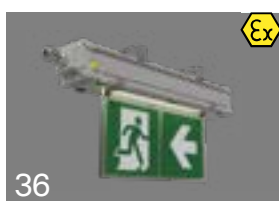

36

GALIS EXPROOF EXIT

PROLIT EXPROOF

Sızdırmaz ve dayanıklı gövdesi sayesinde uzun hizmet ömrüne sahip PROLIT; alternatif lens tipleri, farklı renk sıcaklıkları ve geniş lümen yelpazesıyla kullanıcılarına esneklik sağlar. HIGH POWER LED'i ile yüksek enerji verimliliği sağlayan bu ürün aynı zamanda IP66 koruma sınıfında yer alır. PROLIT, yüksek mukavemetli temperli camı sayesinde ısı ve şok emici olmasıyla birlikte, -40 °C ile +60 °C arasında değişen sıcaklıklara zorlu ortam koşullarına uygundur.



Exproof Ürün Özellikleri

Bölge	: Zone 2.22
Grup / Kategori	: II / 3GD
Koruma Sınıfı	: ec / tc
Patlama Grubu	: IIC / IIIC
Maksimum Yüzey Sıcaklık Sınıfı	: T4 / T135°
Sertifika Kodu	: EX II 3G Ex ec IIC T4 Gc EX II 3D Ex tc IIIC T135°C Dc

Elektriksel ve Optik Özellikler

Işık Kaynağı	: POWER LED
Tüketim Gücü	: 102W / 132W / 150W / 176W / 206W
Lümen	: 14879 lm / 17334 lm / 19753 lm / 22585 lm / 25760 lm
Giriş Gerilimi	: 220-240V (50-60 Hz)
Renk Sıcaklığı	: 4000K
CRI	: > 80
Optik	: 22° / 32° / 57° / 99° / AS

Diğer Özellikler

Askı Tipi	: Tavan, Kablo Kanalı, Direk
Gövde Rengi	: MV 3004 (Siyah)

Ölçüler

Genişlik	: 336 mm
Uzunluk	: 476 mm
Yükseklik	: 173 mm
Ağırlık	: 7.1 kg

Mekanik Özellikler

Gövde	: Alüminyum Enjeksiyon Gövde
Işıklık Yüzeyi	: Şeffaf Temperli Cam
Sızdırmazlık	: Yüksek Sıcaklığa Dayanıklı Silikon Conta
Rakor (Giriş)	: 1 x ISO M20 and 1x ISO M25
Rakor (Çıkış)	: 1 x ISO M16 / 1 x ISO M20 / 1 x ISO M25
Askı Aparatları	: AISI 316L Paslanmaz Çelik
Vida ve Civatalar	: AISI 316L Paslanmaz Çelik
IP	: IP66

Opsiyonlar

Rakor Giriş	: M25, M20, M16
Rakor Çıkış	: M25, M20, M16

Teknik Çizim

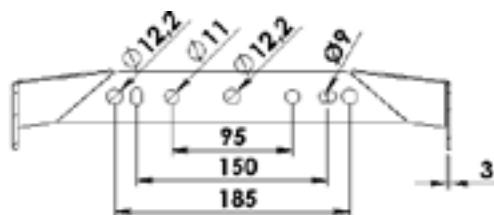
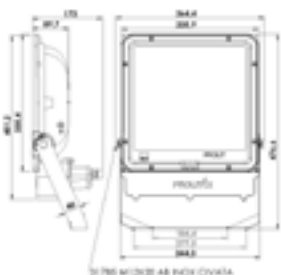

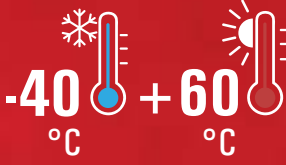

Sipariş Tablosu

Sipariş Numarası	Ürün Kodu	Tüketim Gücü (W)	Ağırlık (KG)
3177895	PRL 102Z 40EX00 22 14K9 OP2	102 W	9
3177896	PRL 102Z 40EX00 32 14K1 OP2	102 W	9
3177897	PRL 102Z 40EX00 57 14K6 OP2	102 W	9
3177898	PRL 102Z 40EX00 99 14K3 OP2	102 W	9
3177899	PRL 102Z 40EX00 AS 14K3 OP2	102 W	9
3207348	PRL 132Z 40EX00 22 17K3 OP2	132 W	9
3207349	PRL 132Z 40EX00 32 16K6 OP2	132 W	9
3207350	PRL 132Z 40EX00 57 17K1 OP2	132 W	9
3207351	PRL 132Z 40EX00 99 16K2 OP2	132 W	9
3207352	PRL 132Z 40EX00 AS 16K8 OP2	132 W	9
3177910	PRL 150Z 40EX00 22 19K8 OP2	150 W	9
3177911	PRL 150Z 40EX00 32 19K3 OP2	150 W	9
3177912	PRL 150Z 40EX00 57 19K4 OP2	150 W	9
3177913	PRL 150Z 40EX00 99 19K8 OP2	150 W	9
3177914	PRL 150Z 40EX00 AS 19K8 OP2	150 W	9
3177925	PRL 176Z 40EX00 22 22K6 OP2	176 W	9,1
3177926	PRL 176Z 40EX00 32 21K8 OP2	176 W	9,1
3177927	PRL 176Z 40EX00 57 22K1 OP2	176 W	9,1
3177928	PRL 176Z 40EX00 99 21K8 OP2	176 W	9,1
3177929	PRL 176Z 40EX00 AS 21K8 OP2	176 W	9,1
3177940	PRL 206Z 40EX00 22 25K8 OP2	206 W	9,2
3177941	PRL 206Z 40EX00 32 25K2 OP2	206 W	9,2
3177942	PRL 206Z 40EX00 57 25K2 OP2	206 W	9,2
3177943	PRL 206Z 40EX00 99 24K5 OP2	206 W	9,2
3177944	PRL 206Z 40EX00 AS 24K5 OP2	206 W	9,2

Askı Aparatları

Direk Tipi Montaj



Ø42-48, Ø60, Ø76

Tavan ve Duvar Montajı



Zone 2.22
 II 3G Ex ec IIC T4 Gc
 II 3D Ex tc IIIC T135 Dc

PROLIT KOMPAKT MID POWER LED

Ex-Proof Zone 2.22 aydınlatması için geliştirilen PROLIT KOMPAKT, patlama ve yangın riskine karşı mükemmel performans sergiler. Verimli LED'i sayesinde en iyi ışık çıkışını yakalayan PROLIT KOMPAKT; petrokimya, kimyasal üretim, gemi inşa, petrol ve gaz endüstrilerinde kullanılmak üzere tasarlanmıştır. ATEX ve EAC sertifikalarına sahip olan ürün patlamaya ve yanmaya duyarlı hassas bölgelerin aydınlatma ihtiyacını güvenilir şekilde karşılar.



Exproof Ürün Özellikleri

Bölge	: Zone 2.22
Grup / Kategori	: II / 3GD
Koruma Sınıfı	: ec / tc
Patlama Grubu	: IIC / IIIC
Maksimum Yüzey Sıcaklık Sınıfı	: T4 / T135°
Sertifika Kodu	: EX II 3G Ex ec IIC T4 Gc EX II 3D Ex tc IIIC T135°C Dc

Mekanik Özellikler

Gövde	: Alüminyum Enjeksiyon Gövde
Işıklı Yüzeyi	: Şeffaf Temperli Cam
Sızdırmazlık	: Yüksek Sıcaklığa Dayanıklı Silikon Conta
Rakor (Giriş)	: Input std. 1 x ISO M16
Askı Aparatları	: Dahili Ayak
Vida ve Civatalar	: AISI 316L Paslanmaz Çelik
IP	: IP66

Elektriksel ve Optik Özellikler

Işık Kaynağı	: MID POWER LED
Tüketim Gücü	: 43W / 49W / 70W / 95W
Lümen	: 6200 lm / 7000 lm / 7625 lm / 10767 lm
Giriş Gerilimi	: 220-240V (50-60 Hz)
Renk Sıcaklığı	: 3000K / 4000K / 5700K
CRI	: > 70
Optik	: 35° / 60° / 90°

Diğer Özellikler

Askı Tipi	: Tavan, Kablo Kanalı, Direk
Gövde Rengi	: MW 3004 (Siyah)

Opsiyonlar

Rakor Giriş	: ISO M20, ISO M25
Rakor Çıkış	: ISO M16, ISO M20, ISO M25
DALI	: Var

Ölçüler

Genişlik	: 279 mm
Uzunluk	: 294 mm
Yükseklik	: 177 mm
Ağırlık	: 5.25 kg

Teknik Çizim

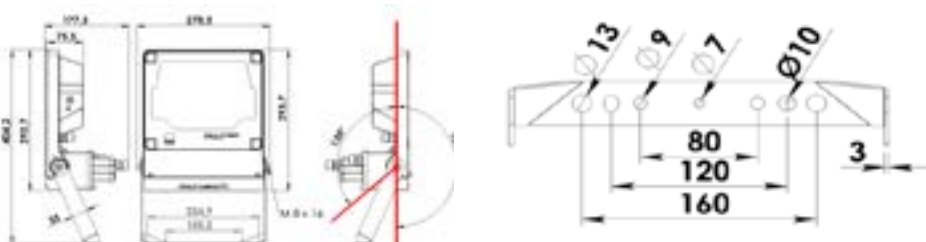

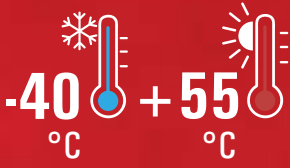

Sipariş Tablosu

Sipariş Numarası	Ürün Kodu	Tüketim Gücü (W)	Ağırlık (KG)
3207389	PRK 043Z 40EX00 35 6K2 V.3 MP	43	5,25
3207390	PRK 043Z 40EX00 60 6K2 V.3 MP	43	5,25
3207391	PRK 043Z 40EX00 90 6K2 V.3 MP	43	5,25
3207409	PRK 049Z 40EX00 35 7K0 V.3 MP	49	5,25
3207410	PRK 049Z 40EX00 60 7K0 V.3 MP	49	5,25
3207411	PRK 049Z 40EX00 90 7K0 V.3 MP	49	5,25
3184039	PRK 070Z 40EX00 35 7K70 V.3 MP	70	5,25
3184040	PRK 070Z 40EX00 60 7K90 V.3 MP	70	5,25
3184041	PRK 070Z 40EX00 90 8K20 V.3 MP	70	5,25
3184047	PRK 095Z 40EX00 35 10K8 V.3 MP	95	5,25
3184048	PRK 095Z 40EX00 60 11K4 V.3 MP	95	5,25
3184049	PRK 095Z 40EX00 90 11K0 V.3 MP	95	5,25

Askı Aparatları

Direk Tipi Montaj



Ø42-48, Ø60, Ø76

Tavan ve Duvar Montajı

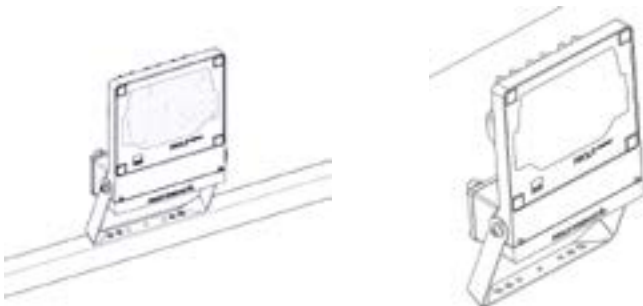

Zone 2.22

II 3G Ex ec IIC T4 Gc
II 3D Ex tc IIIC T135 Dc

PROLIT KOMPAKT POWER LED

PROLIT KOMPAKT POWER LED, Zone 2.22 bölgelerinin aydınlatma ihtiyaçları için geliştirilmiştir. Patlama ve yangın riskine karşı ekstra direnç gösteren gövdesi ile ısı ve darbelere karşı dayanıklılık sağlar. ATEX ve EAC sertifikalarına sahip olan PROLIT KOMPAKT; petrokimya, kimyasal üretim, gemi inşa, petrol ve gaz endüstrileri gibi Zone 2.22 bölgelerinin aydınlatma ihtiyacını en iyi şekilde karşılar. IP66 koruma sınıfına sahip olan PROLIT KOMPAKT POWER LED tozlara ve su sıçramalarına karşı koruma sağlamanın yanı sıra ekonomik LED'leri sayesinde en iyi ışık çıkışını yakalar.



Exproof Ürün Özellikleri

Bölge	: Zone 2.22
Grup / Kategori	: II / 3GD
Koruma Sınıfı	: ec / tc
Patlama Grubu	: IIC / IIIC
Maksimum Yüzey Sıcaklık Sınıfı	: T4 / T135°
Sertifika Kodu	: EX II 3G Ex ec IIC T4 Gc EX II 3D Ex tc IIIC T135°C Dc

Mekanik Özellikler

Gövde	: Alüminyum Enjeksiyon Gövde
Işıklı Yüzeyi	: Şeffaf Temperli Cam
Sızdırmazlık	: Yüksek Sıcaklığa Dayanıklı Silikon Conta
Rakor (Giriş)	: Giriş std. 1 x ISO M16
Askı Aparatları	: Dahili Ayak
Vida ve Civatalar	: AISI 316L Paslanmaz Çelik
IP	: IP66

Elektriksel ve Optik Özellikler

Işık Kaynağı	: POWER LED
Tüketim Gücü	: 40W / 51W / 62W / 75W / 96W
Lümen	: 5100 lm / 6100 lm / 7100 lm / 8034 lm / 11206 lm
Giriş Gerilimi	: 220-240V (50-60 Hz)
Renk Sıcaklığı	: 3000K / 4000K / 5700K
CRI	: > 70
Optik	: 16° / 27° / 52° / 98° / AS

Diğer Özellikler

Askı Tipi	: Tavan Kablo Kanalı, Direk
Gövde Rengi	: MW 3004 (Siyah)

Opsiyonlar

Rakor Giriş	: ISO M20, ISO M25
Rakor Çıkış	: ISO M16, ISO M20, ISO M25
DALI	: Var

Ölçüler

Genişlik	: 279 mm
Uzunluk	: 294 mm
Yükseklik	: 177 mm
Ağırlık	: 5.25 kg

Teknik Çizim

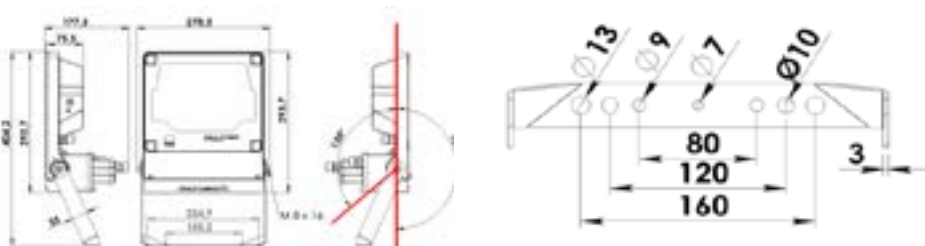

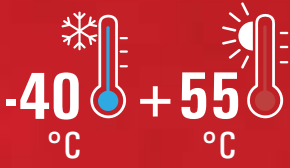

Sipariş Tablosu

Sipariş Numarası	Ürün Kodu	Tüketim Gücü (W)	Ağırlık (KG)
3207369	PRK 040Z 40EX00 16 5K1 V.3	40	5,25
3207370	PRK 040Z 40EX00 27 5K1 V.3	40	5,25
3207371	PRK 040Z 40EX00 52 5K1 V.3	40	5,25
3207372	PRK 040Z 40EX00 98 5K1 V.3	40	5,25
3207373	PRK 040Z 40EX00 AS 5K1 V.3	40	5,25
3207429	PRK 051Z 40EX00 16 6K1 V.3	51	5,25
3207430	PRK 051Z 40EX00 27 6K1 V.3	51	5,25
3207431	PRK 051Z 40EX00 52 6K1 V.3	51	5,25
3207432	PRK 051Z 40EX00 98 6K1 V.3	51	5,25
3207433	PRK 051Z 40EX00 AS 6K1 V.3	51	5,25
3207449	PRK 062Z 40EX00 16 7K1 V.3	62	5,25
3207450	PRK 062Z 40EX00 27 7K1 V.3	62	5,25
3207451	PRK 062Z 40EX00 52 7K1 V.3	62	5,25
3207452	PRK 062Z 40EX00 98 7K1 V.3	62	5,25
3207453	PRK 062Z 40EX00 AS 7K1 V.3	62	5,25
3184042	PRK 075Z 40EX00 16 8K10 V.3	75	5,5
3184043	PRK 075Z 40EX00 27 7K70 V.3	75	5,5
3184044	PRK 075Z 40EX00 52 7K50 V.3	75	5,5
3184045	PRK 075Z 40EX00 98 7K60 V.3	75	5,5
3184046	PRK 075Z 40EX00 AS 7K40 V.3	75	5,5

Askı Aparatları

Direk Tipi Montaj



Ø42-48, Ø60, Ø76

Tavan ve Duvar Montajı

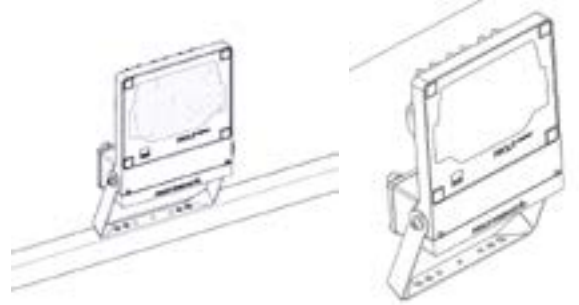

Zone 2.22

II 3G Ex ec IIC T4 Gc
II 3D Ex tc IIIC T135 Dc

HBC EX ZONE 2

Yuvarlak alüminyum enjeksiyon gövdesiyle zorlu koşullarda yüksek dayanıklılık sunan HBC EX ZONE 2, uzun kullanım ömrünü garantiler. PMMA/PC yüzeyi ile zorlu hava koşullarına uygun olmasının yanı sıra geniş lümen aralığına sahiptir.



Exproof Ürün Özellikleri

Bölge	: Zone 2.21 / 2.22
Grup / Kategori	: II / 3G / 2D
Koruma Sınıfı	: nR / tb
Patlama Grubu	: IIC / IIIC
Maksimum Yüzey Sıcaklık Sınıfı	: T6 / T5
Sertifika Kodu	: II 3G Ex nR IIC T5, T6 Gc II 2D Ex tb IIIC T100, T85°C Db

Mekanik Özellikler

Gövde	: Alüminyum Enjeksiyon Gövde
Işıklık Yüzeyi	: Şeffaf Temperli Cam & PC Lens
Sızdırmazlık	: Yüksek Sıcaklığa Dayanıklı Silikon Conta
Rakor (Giriş)	: Giriş standart 1 x ISO M16 / M20 / M25 (zırlı bez dahil)
Askı Aparatları	: AISI 316L Paslanmaz Çelik
Vida ve Civatalar	: AISI 316L Paslanmaz Çelik
IP	: IP66

Elektriksel ve Optik Özellikler

Işık Kaynağı	: MID POWER LED
Tüketim Gücü	: 75W / 98W / 115W / 154W / 181W / 197W
Lümen	: 8026 lm / 11470 lm / 13135 lm / 17517 lm / 19129 lm / 20125 lm
Giriş Gerilimi	: 220-240V (50-60 Hz)
Renk Sıcaklığı	: 2700K / 3000K / 4000K / 5000K / 5700K / 6500K
CRI	: > 80
Optik	: 50° / 80°

Diğer Özellikler

Askı Tipi	: Tavan, Kablo Kanalı, Zincir, Busbar
Gövde Rengi	: SW 306G (Füme)

Opsiyonlar

Rakor Giriş	: ISO M16, M20, ISO M25
Rakor Çıkış	: ISO M16, ISO M20, ISO M25
DALI	: Var
ACK	: Var

Ölçüler

Genişlik	: 315 mm
Yükseklik	: 215 mm
Ağırlık	: 6.8 - 7.2 kg

Teknik Çizim

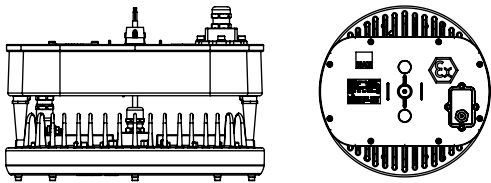

Sipariş Tablosu

Sipariş Numarası	Ürün Kodu	Tüketim Gücü (W)	Ağırlık (KG)
3204591	HBC 075U 57EX00 78 8K0 PC Z2	75	6,8
3204593	HBC 075U 57EX02 81 7K8 PC EMC Z2	75	7,2
3204596	HBC 098U 57EX00 76 10K6 PC Z2	98	6,7
3204601	HBC 115U 57EX00 78 14K4 PC Z2	115	7
3204605	HBC 115U 57EX02 49 13K1 PC EMC Z2	115	7,5
3204608	HBC 154U 57EX00 84 17K5 PC Z2	154	7
3204609	HBC 181U 57EX00 76 19K1 PC Z2	181	7
3204610	HBC 197U 57EX00 78 20K1 PC Z2	197	6,9

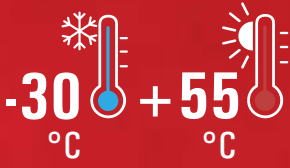

Askı Aparatları

ACK Tek Nokta Askı Takımı

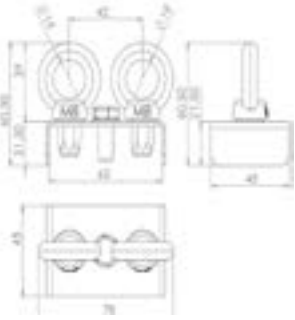

Sipariş Kodu : 3224449
Ürün Kodu : HBC ACK TEK NOKTA ASKI TAKIMI (TN)

Sarkıt Tekli Askı Takımı

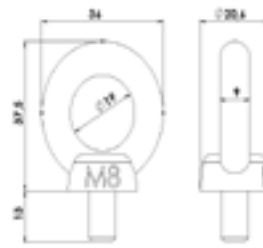

Sipariş Kodu : 1014459
Ürün Kodu : M8 SARKIT TEKLİ ASKI TAKIMI

ACK Busbar Askı Takımı



Sipariş Kodu : 3188239
Ürün Kodu : HBC ACK BUSBAR ASKI TAKIMI

ACK Tava Askı Takımı

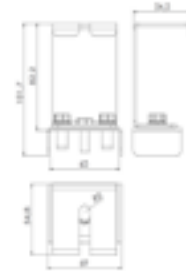

Sipariş Kodu : 3188240
Ürün Kodu : HBC ACK TAVA ASKI TAKIMI



Zone 2.21 / 2.22

II 3G Ex nR IIC T5, T6 Gc

II 2D Ex tb IIIC T100, T85°C Db

CSD

CUSHIDO, Zone 2.22 için tasarlanmış aydınlatma armatürüdür. Polikarbonat gövdesiyle yüksek darbe ve ısı dayanımına mukavemet göstererek uzun kullanım ömrünü garanti eder. Alternatif askı tipleri ve ACK seçeneği sunmasının yanında; MID POWER LED'i ile bütçe dostudur.



Exproof Ürün Özellikleri

Bölge	: Zone 2.22
Grup / Kategori	: II / 3GD
Koruma Sınıfı	: nR / tc
Patlama Grubu	: IIC / IIIC
Maksimum Yüzey Sıcaklık Sınıfı	: T6 / T85°
Sertifika Kodu	: EX II 3G Ex nR IIC T6 Gc EX II 3D Ex tc IIIC T85°C Dc

Elektriksel ve Optik Özellikler

Işık Kaynağı	: MID POWER LED
Tüketim Gücü	: 42W / 71W
Lümen	: 6100 lm / 10100 lm
Giriş Gerilimi	: 220-240V (50-60 Hz)
Renk Sıcaklığı	: 4000K / 6500K
CRI	: > 80
Optik	: Geniş Açık

Diğer Özellikler

Askı Tipi	: Tavan, Duvar, Kablo Kanalı, Açılı, Sarkıt
Gövde Rengi	: RAL 9002

Ölçüler

Genişlik	: 145 mm
Uzunluk	: 1272 / 1572 mm
Yükseklik	: 111 mm
Ağırlık	: 3.4 - 4.4 kg

Mekanik Özellikler

Gövde	: Sağlam Polikarbonat Muhafaza (PC) ile Yüksek Mekanik Direnç
Işık Yüzeyi	: Yüksek Mekanik Dirençli Sağlam Polikarbonat Difüzör (PC)
Sızdırmazlık	: Poliüretan Dökme Conta
Rakor (Giriş)	: Giriş standart 1 x ISO M20
Askı Aparatları	: AISI 316L Paslanmaz Çelik
Vida ve Civatalar	: AISI 316L Paslanmaz Çelik
IP	: IP66

Opsiyonlar

ACK	: Var (1 veya 3 Saat)
-----	-----------------------

Teknik Çizim

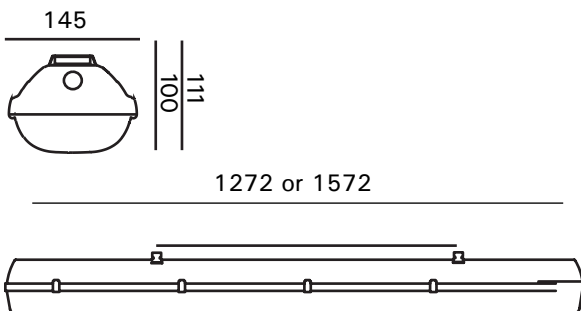

Sipariş Tablosu

Sipariş Numarası	Ürün Kodu	Tüketim Gücü (W)	Ağırlık (KG)
3188599	CSD 043U 40EX00 6K1 120	43	3,4
3188583	CSD 071U 40EX00 10K1 150	71	4,4

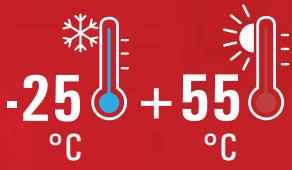

Askı Aparatları

Duvar Montajı ve Tavan Destek Montajı

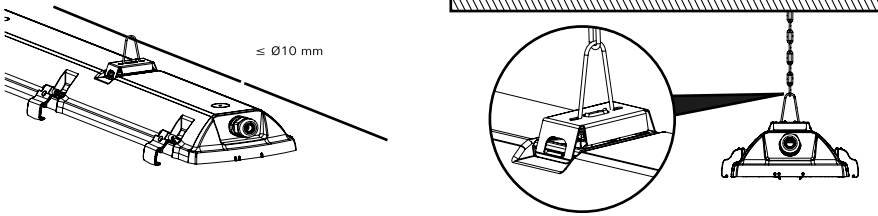

Tavan ve Duvar / Açılı Kurulum

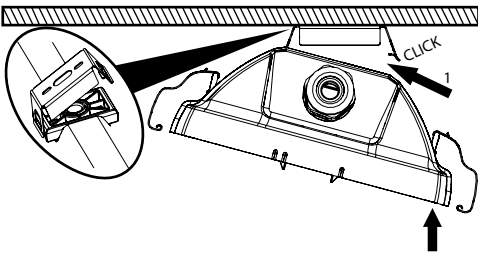

Zone 2.22

- II 3G Ex nR IIC T6 Gc
- II 3D Ex tc IIIC T85 Dc

EX-COR ZONE 2

EX-COR ZONE 2, cam takviyeli polyster gövdesiyle korozif alanlarda mükemmel direnç göstererek uzun süreler hizmet verebilmesinin yanı sıra; aydınlatma gücü ve teknolojisi açısından sınıfında benzersiz aydınlatma sağlar.



Exproof Ürün Özellikleri

Bölge	: Zone 2.22
Grup / Kategori	: II / 3GD
Koruma Sınıfı	: nR / tc
Patlama Grubu	: IIC / IIIC
Maksimum Yüzey Sıcaklık Sınıfı	: T6 / T85°
Sertifika Kodu	: EX II 3G Ex nR IIC T6 Gc EX II 3D Ex tc IIIC T85°C Dc

Mekanik Özellikler

Gövde	: GRP Gövde (Cam takviyeli polyster, sıkıştırma kalıplı)
Işık Yüzeyi	: PC (Polikarbonat) Opal Difüzör
Sızdırmazlık	: Poliüretan Döküm Conta
Rakor (Giriş)	: 1x M20 , M25 / Zırlı / Zırlısız
Rakor (Çıkış)	: 1x M20 , M25 / Zırlı / Zırlısız
Askı Aparatları	: Yüzey Montaj
Vida ve Civatalar	: Paslanmaz Çelik
IP	: IP66

Elektriksel ve Optik Özellikler

Işık Kaynağı	: MID POWER LED
Tüketim Gücü	: 29W / 40W / 51W / 60W / 72W / 81W
Lümen	: 3478 lm / 5117 lm / 6487 lm / 7538 lm / 8961 lm / 9900 lm
Giriş Gerilimi	: 220-240V (50-60 Hz)
Renk Sıcaklığı	: 2700K / 3000K / 4000K / 5000K / 5700K / 6500K
CRI	: > 80
Optik	: Geniş Açık

Diğer Özellikler

Askı Tipi	: Tavan, Duvar, Kablo Kanalı, Sarkıt
Gövde Rengi	: RAL 9002

Opsiyonlar

ACK	: Var (3 Saat)
-----	----------------

Ölçüler

Genişlik	: 172 mm
Uzunluk	: 702 mm / 1312 mm / 1602 mm
Yükseklik	: 115 mm
Ağırlık	: 2,6 - 4,3 kg

Teknik Çizim

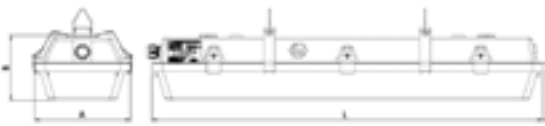

Sipariş Tablosu

Sipariş Numarası	Ürün Kodu	Tüketim Gücü (W)	Ağırlık (KG)
3298157	COR 029U 40EX00 3K48 60 Z2.22	29	2,6
3325161	COR 040U 40EX00 5K12 120 Z2.22	40	3,6
3298161	COR 051U 40EX00 6K49 120 Z2.22	51	3,6
3325177	COR 060U 40EX00 7K54 150 Z2.22	60	4
3325187	COR 072U 40EX00 8K96 150 Z2.22	72	4
3298165	COR 081U 40EX00 9K90 150 Z2.22	81	4



Askı Aparatları

Kablo Tavası Montajı

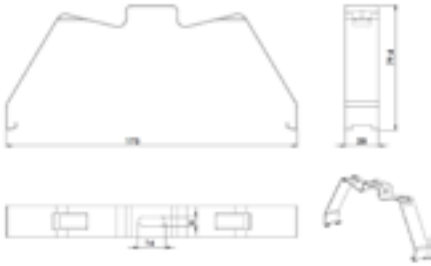

Yaylı Askı Takımı

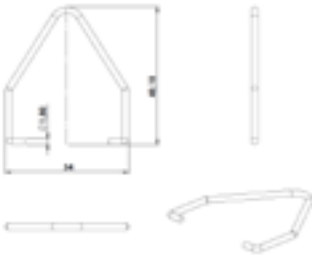

Asansör Askı Takımı

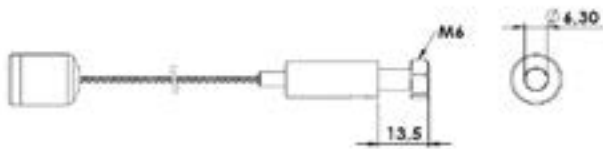

Zone 2.22

EX II 3G Ex nR IIC T6 Gc
EX II 3D Ex tc IIIC T85°C Dc

GALIS EXPROOF

GALIS, yüksek verimlilik ve teknolojinin, patlama koruması ile birleşimidir. İçerisindeki LED'leri, sayesinde mükemmel performans sergiler. Zone 2.22 ve Zone 2.21 bölge korumaları ile yanıcı, patlayıcı ve tozlu ortamlarda güvenilir aydınlatma sağlar.



Exproof Ürün Özellikleri

Bölge	: Zone 2.21 / 2.22
Grup / Kategori	: II / 3G / 2D
Koruma Sınıfı	: nR / tb
Patlama Grubu	: IIC / IIIC
Maksimum Yüzey Sıcaklık Sınıfı	: T6 / T55°
Sertifika Kodu	: EX II 3G Ex nR IIC T6 Gc EX II 2D Ex tb IIIC T55°C Db

Mekanik Özellikler

Gövde	: Alüminyum Ekstrüzyon Gövde
Işıklık Yüzeyi	: Şeffaf Temperli Cam
Sızdırmazlık	: Yüksek Sıcaklığa Dayanıklı Silikon Conta
Rakor (Giriş)	: ISO M20,M25
Rakor (Çıkış)	: ISO M20,M25
Askı Aparatları	: Sıva Üstü, Sarkıt
Vida ve Civatalar	: Paslanmaz Çelik
IP	: IP66

Elektriksel ve Optik Özellikler

Işık Kaynağı	: MID POWER LED
Tüketim Gücü	: 19W / 23W / 28W / 37W / 55W / 70W
Lümen	: 2440 lm / 3160 lm / 4110 lm / 5210 lm / 7700 lm / 9720 lm
Giriş Gerilimi	: 220-240V (50-60 Hz)
Renk Sıcaklığı	: 4000K
CRI	: > 80
Optik	: Geniş Açık

Diğer Özellikler

Askı Tipi	: Boru, Açılı, Profil, Sarkıt, Tavan
Gövde Rengi	: RAL 2047

Opsiyonlar

ACK	: Var (3 Saat)
-----	----------------

Ölçüler

Genişlik	: 176 mm
Uzunluk	: 566 mm / 886 mm / 1286 mm / 1528 mm / 1315 mm / 1557 mm
Yükseklik	: 76 mm
Ağırlık	: 2,3 Kg - 5,4 Kg

Teknik Çizim



Sipariş Tablosu

Sipariş Numarası	Ürün Kodu	Tüketim Gücü (W)	Ağırlık (KG)
3280264	GLS 019U 40EX00 2K44 60 Z2.21	19	2,3
3280270	GLS 023U 40EX00 3K16 90 Z2.21	23	3,2
3280288	GLS 028U 40EX00 4K11 120 Z2.21	28	4
3280294	GLS 37U 40EX00 5K21 120 Z2.21	37	4
3280396	GLS 55U 40EX00 7K71 150 Z2.21	55	4,4
3280402	GLS 70U 40EX00 9K72 150 Z2.21	70	5

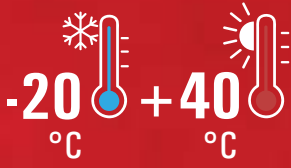

Askı Aparatları

Sabitleme Yayı

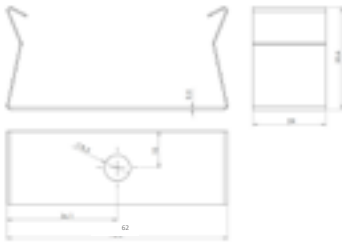

Asansör Askı Takımı

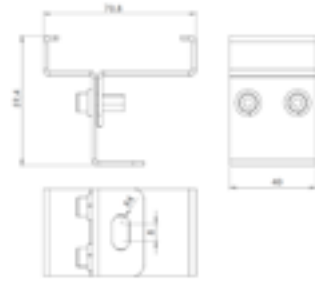

Tavan Montajı

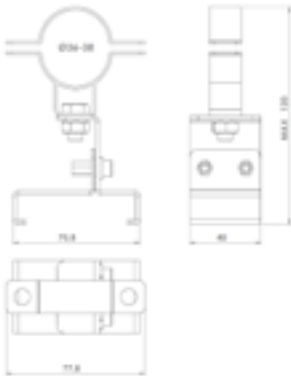

Profil Kutu Askı Takımı

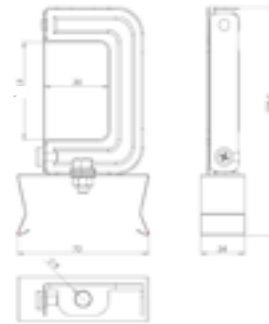

Ayarlanabilir Askı Takımı

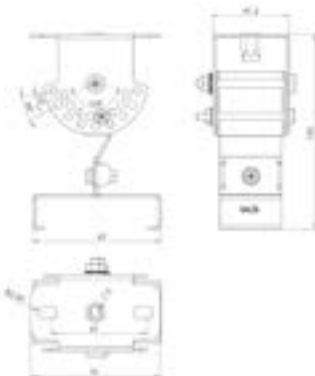

Zone 2.21 / 2.22

EX II 3G Ex nR IIC T6 Gc

EX II 2D Ex tb IIIC T55°C Db

EX-VYR

Zone 2.22'nin aydınlatma ihtiyaçları için tasarlanan EX-VYR, gelişmiş mekanik özellikleri ile yanıcı ve patlayıcı özelliğe sahip tesisler için uygundur. Acil durum aydınlatmasına sahip olan ürün, zorlu ortam koşullarında sıcaklığın -20 °C'den +50 °C'ye ulaştığı patlayıcı ortamlarda maksimum aydınlatma performansı sunuyor.



Exproof Ürün Özellikleri

Bölge	: Zone 2.22
Grup / Kategori	: II / 3GD
Koruma Sınıfı	: nR / tc
Patlama Grubu	: IIC / IIIC
Maksimum Yüzey Sıcaklık Sınıfı	: T6 / T65°
Sertifika Kodu	: EX II 3G Ex nR IIC T6 Gc EX II 3D Ex tc IIIC T65°C Dc

Mekanik Özellikler

Gövde	: Plastik malzeme PC
Işıklık Yüzeyi	: PC (Polikarbonat) Opal
Sızdırmazlık	: Sıcaklığa Dayanıklı Silikon
Rakor (Giriş)	: 2x M20
Rakor (Çıkış)	: 2x M20
Askı Aparatları	: Yüzey Montaj
Vida ve Civatalar	: Paslanmaz Çelik
IP	: IP66

Elektriksel ve Optik Özellikler

Işık Kaynağı	: MID POWER LED
Tüketim Gücü	: 13.8W
Lümen	: 1057.4 lm
Giriş Gerilimi	: 220-240V (50-60 Hz)
Renk Sıcaklığı	: 4000K
CRI	: > 80
Optik	: Geniş Açılı

Diğer Özellikler

Askı Tipi	: Sarkıt
Gövde Rengi	: RAL 9010

Opsiyonlar

ACK	: Var (3 Saat)
-----	----------------

Ölçüler

Genişlik	: 176 mm
Uzunluk	: 338 mm
Yükseklik	: 110 mm
Ağırlık	: 4 Kg

Teknik Çizim

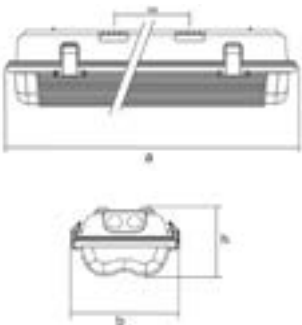

Sipariş Tablosu

Sipariş Numarası	Ürün Kodu	Tüketim Gücü (W)	Ağırlık (KG)
3266115	VYR 014U 40EX02 1K0 66 ZONE-2	13,8	0,8

-20 °C +50 °C



Askı Aparatları

Duvar Montaj



Tavan Montaj



Zone 2.22

EX II 3G Ex nR IIC T6 Gc
EX II 3D Ex tc IIIC T65°C Dc

GALIS EXPROOF EXIT

GALIS EX-PROOF EXIT, patlayıcı alanlarda acil çıkış aydınlatma tasarımının mükemmel bir örneğidir. Zone 2.21 / 2.22 alanlarında kullanılmak üzere tasarlanan ürün, bakım ve bakımsızlık için opsiyonel elektronik kontrol opsiyonlarına sahiptir.



Exproof Ürün Özellikleri

Bölge	: Zone 2.21 / 2.22
Grup / Kategori	: 3G / 2D
Koruma Sınıfı	: Gc / Db
Patlama Grubu	: IIC / IIIC
Maksimum Yüzey Sıcaklık Sınıfı	: T6 / T55°
Sertifika Kodu	: EX II 3G Ex nR IIC T6 Gc EX II 2D Ex tb IIIC T55°C Db

Mekanik Özellikler

Gövde	: Alüminyum Ekstrüzyon Gövde
Işıklık Yüzeyi	: Şeffaf Temperli Cam
Sızdırmazlık	: Yüksek Sıcaklığa Dayanıklı Silikon Conta
Rakor (Giriş)	: 2x M20
Rakor (Çıkış)	: 2x M20
Askı Aparatları	: Yüzey Montaj
Vida ve Civatalar	: Paslanmaz Çelik
IP	: IP66

Elektriksel ve Optik Özellikler

Işık Kaynağı	: MID POWER LED
Tüketim Gücü	: 4W / 5W
Lümen	: 1057.4 lm
Giriş Gerilimi	: 220-240V (50-60 Hz)
Renk Sıcaklığı	: 2700K / 3000K / 4000K / 5000K / 5700K / 6500K
CRI	: > 80
Optik	: Geniş Açılı

Diğer Özellikler

Askı Tipi	: Boru, Açılı, Profil, Sarkıt, Tavan
Gövde Rengi	: Gri Boyalı Alüminyum

Opsiyonlar

ACK	: Var (3 Saat)
-----	----------------

Ölçüler

Genişlik	: 460 mm
Uzunluk	: 230 mm
Yükseklik	: 76 mm
Ağırlık	: 2,1 Kg

Teknik Çizim

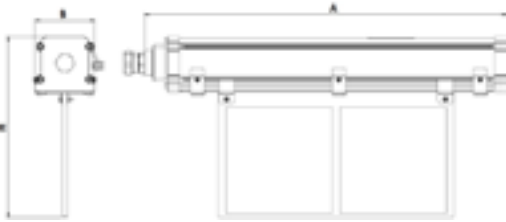

Sipariş Tablosu

Sipariş Numarası	Ürün Kodu	Tüketim Gücü (W)	Ağırlık (KG)
3323383	GLS 005U 40EX01 0K63 50 Z2.21 EXIT	5	2,1
3299000	GLS 005U 40EX01 0K63 50 Z2.21 EXIT	5	2,1
3323389	GLS 005U 40EXA1 0K63 50 Z2.21 EXIT	5	2,1
3323390	GLS 005U 40EXA2 0K63 50 Z2.21 EXIT	5	2,1
3323387	GLS 005U 40EX83 0K63 50 Z2.21 EXIT	5	2,1
3323388	GLS 005U 40EXA0 0K63 50 Z2.21 EXIT	5	2,1
3323391	GLS 004U 40EX01 0K50 50 Z2.21 EXIT	4	2,1
3323392	GLS 004U 40EX02 0K50 50 Z2.21 EXIT	4	2,1
3323399	GLS 004U 40EXA1 0K50 50 Z2.21 EXIT	4	2,1
3323400	GLS 004U 40EXA2 0K50 50 Z2.21 EXIT	4	2,1
3323397	GLS 004U 40EX83 0K50 50 Z2.21 EXIT	4	2,1
3323398	GLS 004U 40EXA0 0K50 50 Z2.21 EXIT	4	2,1

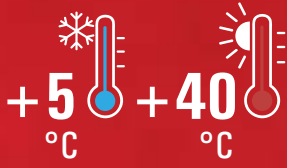

Askı Aparatları

Sabitleme Yayı

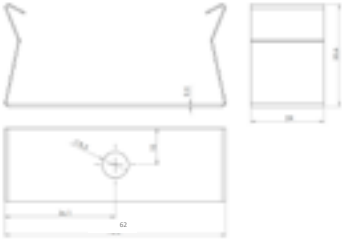

Asansör Askı Takımı

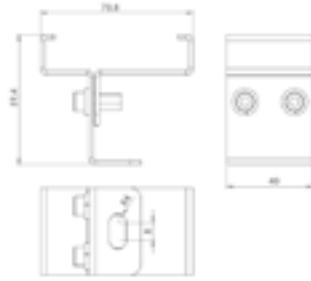

Tavan Montajı

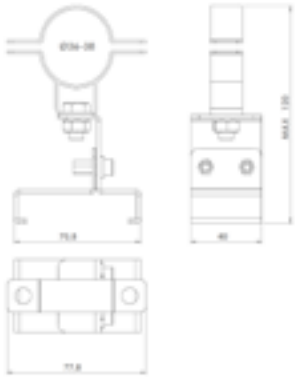

Profil Kutu Askı Takımı



Ayarlanabilir Askı Takımı

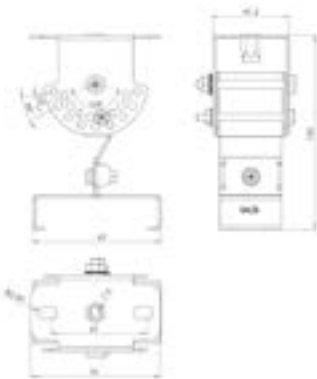

Seçilebilir Yönlendirme

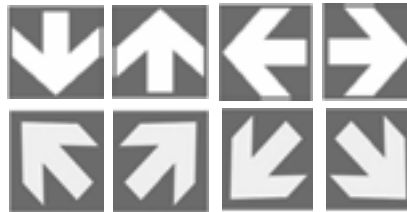

Zone 2.21 / 2.22

EX II 3G Ex nR IIC T6 Gc

EX II 2D Ex tb IIIC T55°C Db





EAE Aydınlatma A.Ş.
İkitelli OSB Mah. Eski Turgut Özal Cad.
EAE No: 20, İç Kapı No: Giriş Kat
Başakşehir / İSTANBUL - TÜRKİYE
Tel : +90 212 413 21 00 (pbx)
Faks : +90 212 549 37 90
www.eaeaydinlatma.com

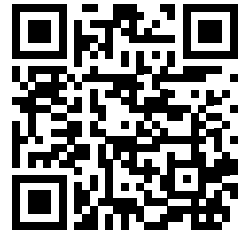

ışık mühendisliđi